

# Bausatz Auto mit Fernsteuerung – Anleitung zum Zusammenbauen

## Abschnitt A

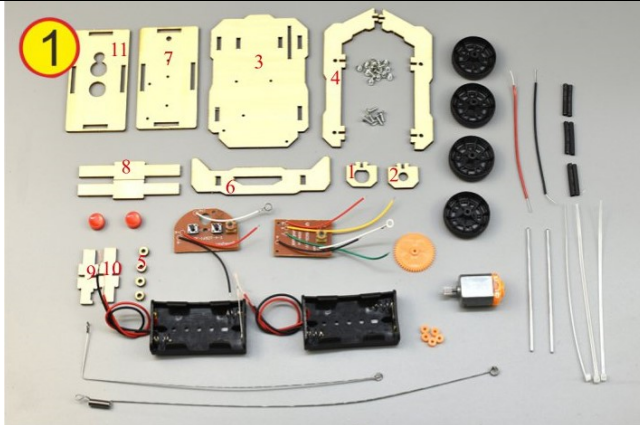

In der Abbildung sind die Teile des Sets zu sehen. Zusätzlich werden eine Schere, ein Schraubenzieher und ein Feuerzeug benötigt.

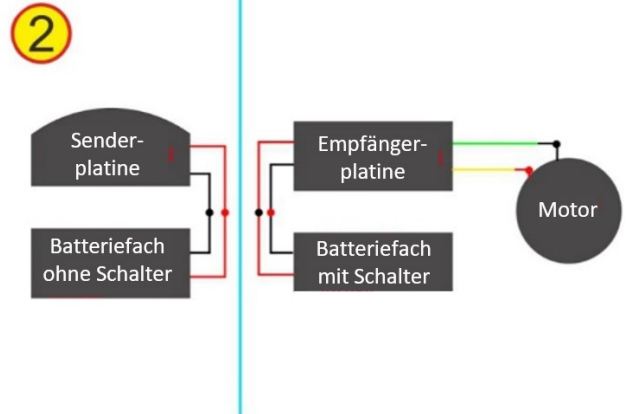

Übersicht der Schaltung

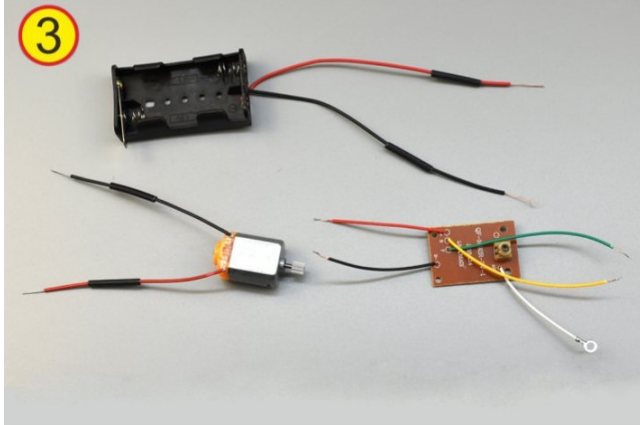

Entferne mit der Schere vom Ende des Kabels ca. 1 cm der Isolierung. Stecke vier schwarze Röhren wie abgebildet drauf.

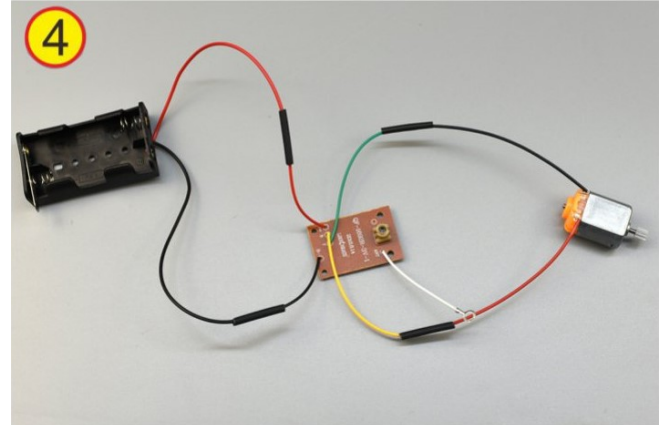

Verbinde die Kabel wie abgebildet. Schiebe die schwarzen Röhren über die Verbindungsstellen und erhitze kurz. Damit ziehen sie sich zusammen und dienen der Isolation.

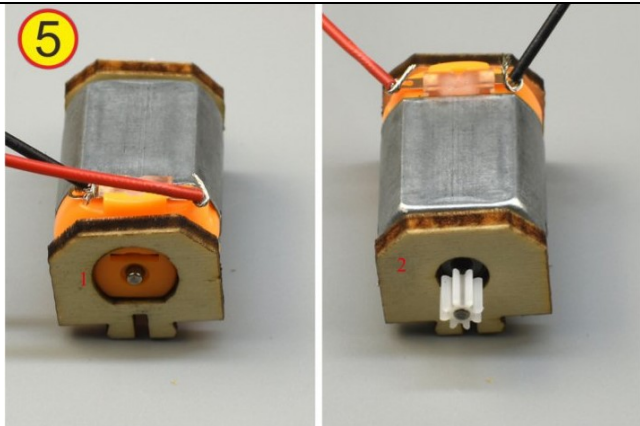

Baue die Teile 1 und 2 an.

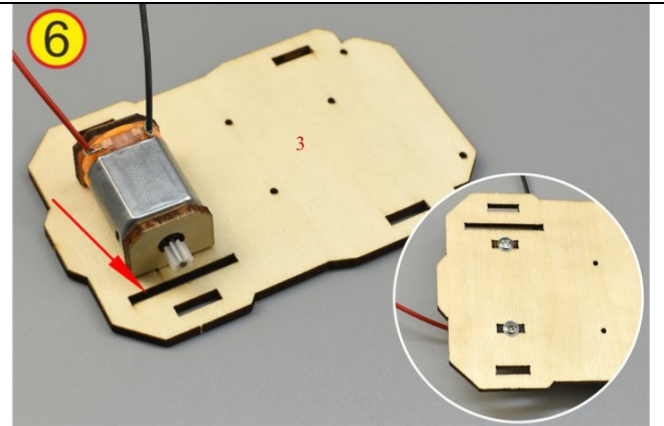

Stecke das Ergebnis von Schritt 5 auf Teil 3. Schraube mit 4 mm-Schrauben auf der Rückseite fest.

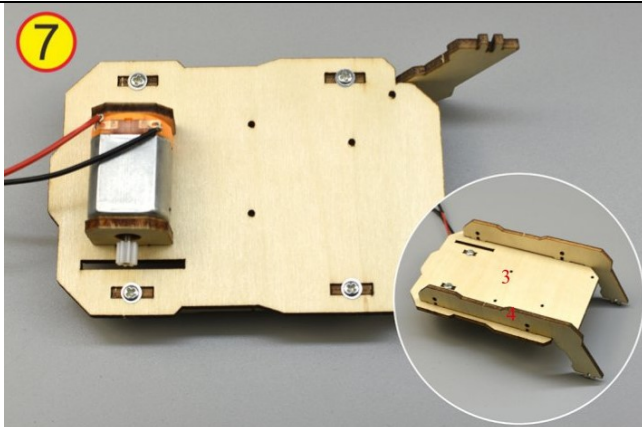

7 Baue die Teile 3 und 4 mit 4 mm-Schrauben an.

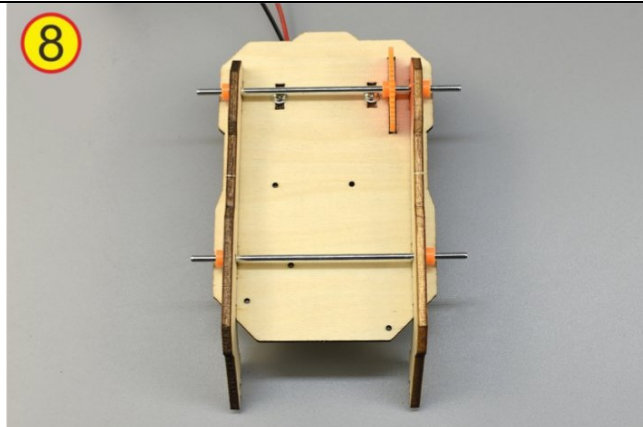

8 Drehe den Aufbau um. Halte das Zahnrad in die Vertiefung und stecke die Stange durch. Setze von beiden Seiten Ringe an. Stecke auch die zweite Stange durch und bringe Ringe an.

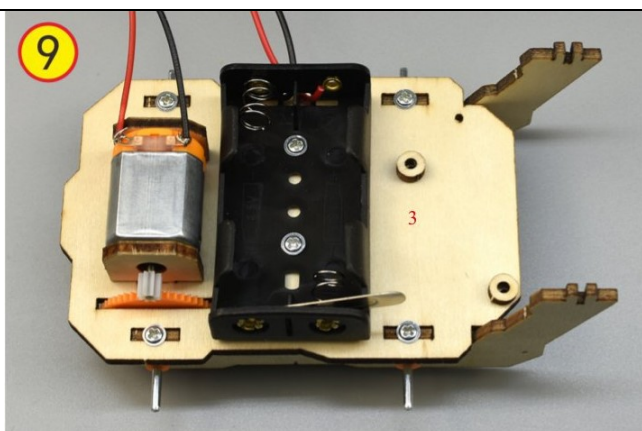

9 Drehe den Aufbau um und befestige das Batteriefach (mit Schalter) mit breiten Schrauben. Lege die Holzringe auf die Platte.

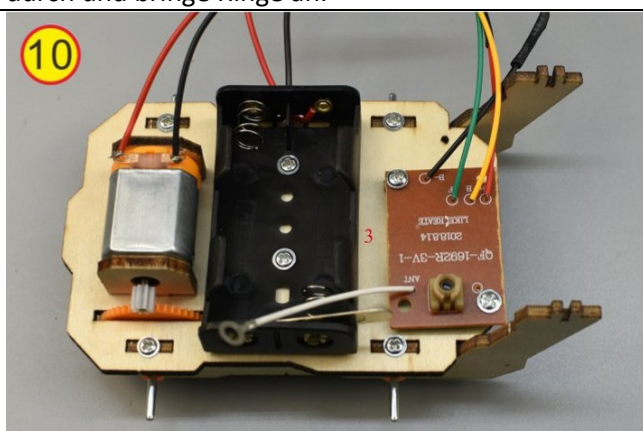

10 Verwende 7 mm-Schrauben um die Empfänger-Platine über den Holzringen auf das Brett zu schrauben.

### Abschnitt B

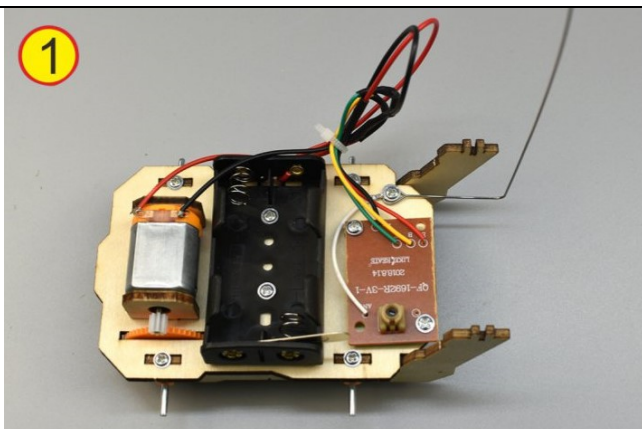

1 Befestige die Antenne auf dem Ring des weißen Kabels mit einer 4 mm-Schraube auf die Platte. Bündele die Kabel mit Kabelbindern. Schneide überstehenden Kabelbinder ab.



2 Schraube Teil 6 mit 4 mm-Schrauben an.

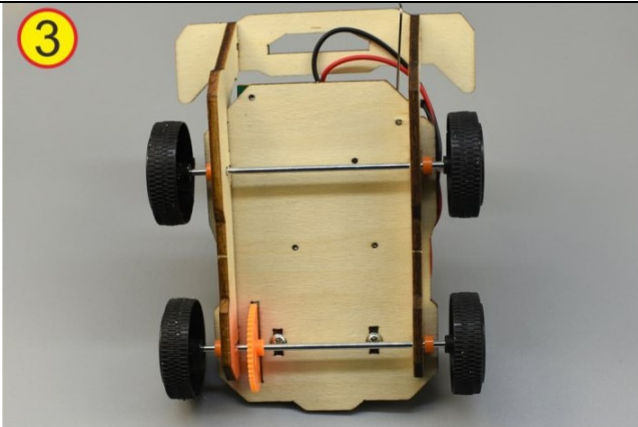

3 Stecke die vier Räder an.

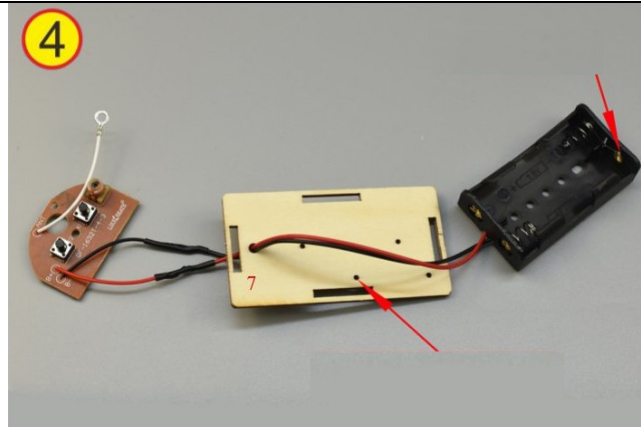

4 Führe die Kabel des Batteriefachs durch das Loch in Teil 7. Verbinde die Kabel wie abgebildet. Verwende dabei wieder schwarze Röhren zur Isolation.

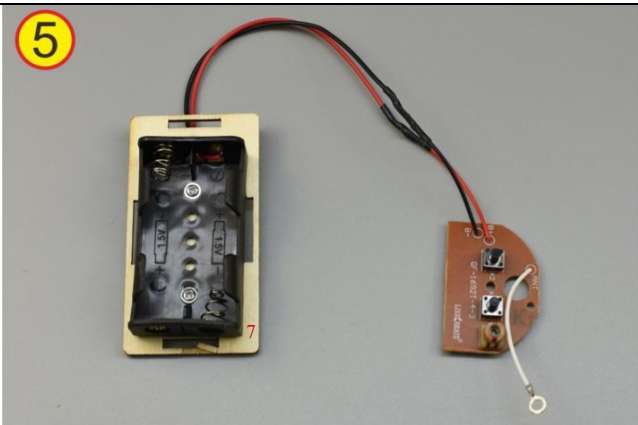

5 Verwende 4 mm-Schrauben um das Batteriefach an Teil 7 zu befestigen.

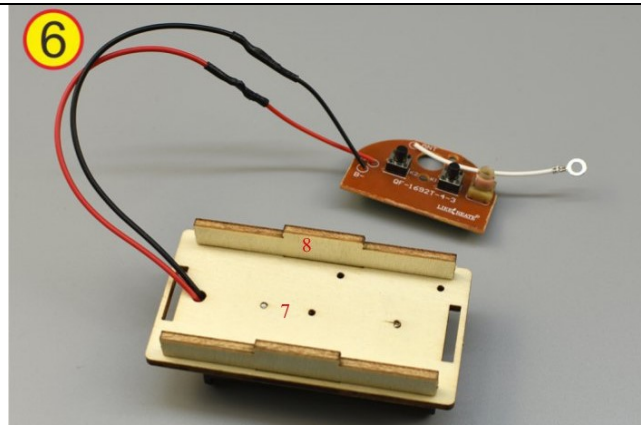

6 Befestige die Teile 8 an Teil 7.

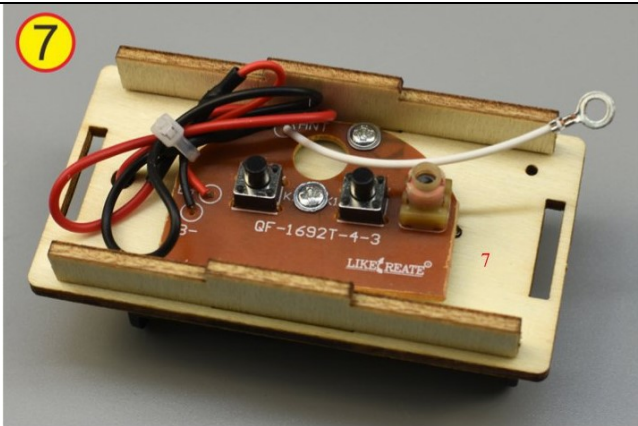

7 Schraube die Sender-Platine mit 7 mm-Schrauben an. Bündele die Kabel mit Kabelbinder. Schneide überstehenden Kabelbinder ab.

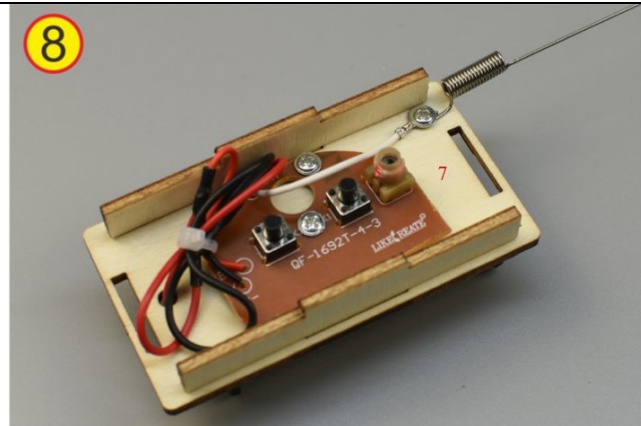

8 Befestige die Antenne auf dem Ring des weißen Kabels mit einer 4 mm-Schraube auf die Platte.

9

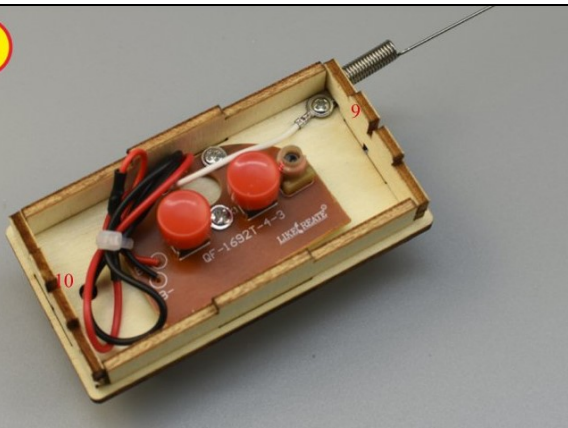

Stecke die Teile 9 und 10 an und schraube diese mit 4 mm-Schraube an. Bringe die roten Tasten an.

10

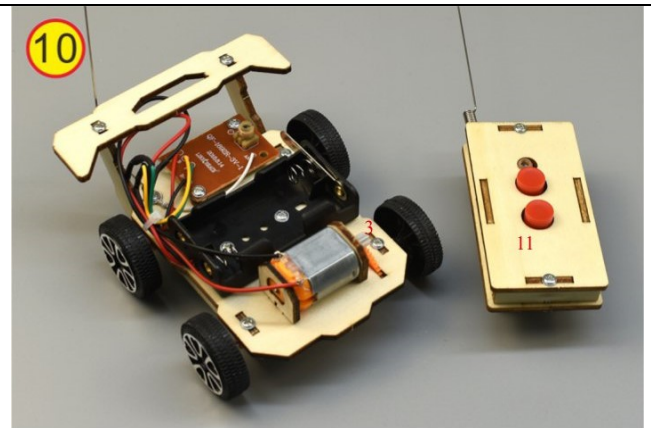

Bringe Teil 11 als Deckfläche an und schraube mit 4 mm-Schrauben fest. Setze Batterien ein.